



HYDROTITE®

EKSPANDERENDE FUGEBÅND

er et ekstruderet fugebånd fremstillet af neoprene og et hydrofilt (vandsugende) materiale, der udvider sig, når det kommer i kontakt med vand. Udvidelsen bevirker, at der opstår et vedvarende tryk på de omliggende konstruktionsdele, hvorved der sikres en konstant tæt fuge.

BESKRIVELSE

Et alsidigt fugebånd

Hydrotite® er et unikt fugebånd, der ekspanderer, når det påvirkes af vand. Hydrotite® anvendes i alle former for fuger, hvor der er behov for vandtætning såvel i konstruktionsfuger i pladsstøbt beton som i fuger mellem præfabrikerede elementer. Hydrotite® fugebånd tætnes mod gennemtrængning af fugt, uanset om påvirkningen kommer fra den yvendige eller indvendige side af konstruktionen.

MONTERING

Hydrotite® klæbes med Hydro Klæb, der er en fugemasse med en høj klæbeevne, og som hæfter på våde overflader uden brug af primer. Hydrotite® kan evt. yderligere fastgøres mekanisk med stålsøm.

Ekstra sikkerhed opnås ved at anvende **Leakmaster LV-1** som klæber

REAKTIONSTID

I fri tilstand sker ekspansionen på 2-4 dage. Indbygget sker ekspansionen over længere tid, afhængig af den vandmængde og det pres, profilet udsættes for.

Hvis der ønskes længere reaktionstid kan det anbefales at bruge **Hydro 7 25 N TA**.



EKSPANSION

Hydrotite® er et ekstruderet profil, fremstillet af neoprene og bentonit og som reagerer med vand.

Reaktionen mellem det hydrofile gummi og vand medfører en udvidelse, der teoretisk kan blive mange gange den oprindelige volumen. I praksis er udvidelsen afhængig af, om det er rent drikkevand eller f.eks. saltvand o.lign. vandige opløsninger.

Ekspansionsrate i rent vand og havvand

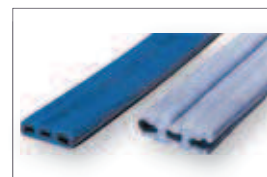
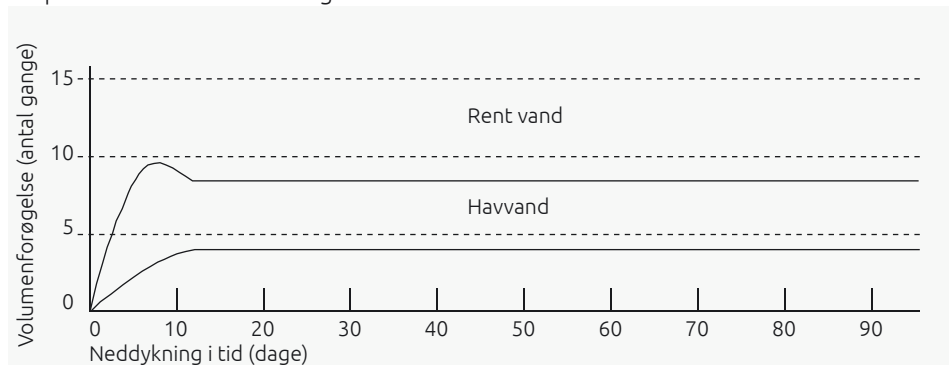

Eks. på tætning med Hydrotite® mellem det præfabrikerede tankelement og pladsstøbt beton.

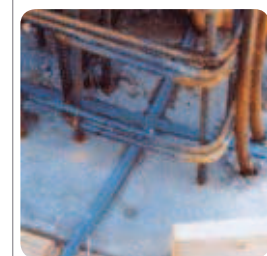

Eks. på tætning på Hydrotite® mellem pladsstøbt bundplade og væg.



HOLDBARHED

Hydrotite® har en stor udvidelses- og sammentrækningsevne, der tillader bevægelser i fugerne. Bevægelserne fremkommer under byggeriet eller senere i konstruktionens levetid. Hydrotite®, der er fremstillet af neoprene, kan derfor anvendes under tryk f.eks. mellem elementer, der sammespændes.

Erfaring og forsøg viser, at Hydrotite® vedbliver med at være fleksibel og effektiv gennem hele konstruktionens levetid. Hydrotite® er bestandig over for olie og benzin mm.

Husk dog, at det kun er vand der kan få Hydrotite® til at ekspandere.

Belastningsforhold:

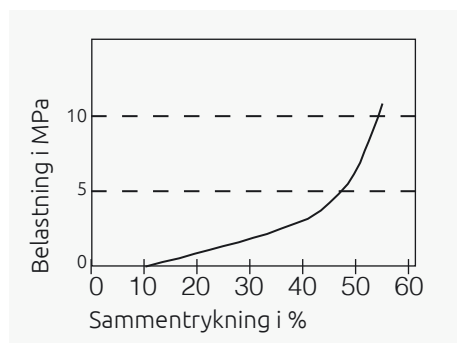

FYSISKE EGENSKABER

Egenskaber	Data / bemærkninger
Vægfylde	1,35
Hårdhed (Shore°)	50 ° ± 5 °
Brudstyrke (MPa)	3,50
Forlængelse	760 %

TEKNISK INFORMATION / ASSISTANCE

Ønsker De yderligere oplysninger eller assistance ved brugen af produktet, er GOTTFRED PETERSEN A/S' konsulenter til Deres disposition.

Der tages forbehold for ændring af produktspecifikationer samt for fejl og udeladelser.



HYDROTITE® 7 25 N TA

- ▶ Ekspanderende fugebånd
- ▶ Ekspanderer kun når det er krævet
- ▶ Er belagt med en speciel membran, der forhindrer for tidlig ekspansion
- ▶ Tåler påvirkning fra vand i op til 10 dage før endelig indstøbning
- ▶ Har fremragende vandtætningsegenskaber

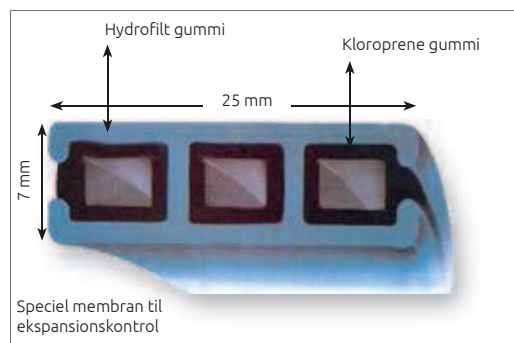

EGENSKABER

HYDRO 7 25 N TA er belagt med en speciel beskyttelsesmembran, som forhindrer at fugebåndet ekspanderer, selvom det udsættes for vandpåvirkning før endelig indstøbning. Membranen nedbrydes pga. den friske betons alkalitet. Nedbrydningen sker på en sådan måde, at selve ekspansionen først sker, efter at betonen er hærdet tilstrækkelig til at modstå ekspansionstrykket.

HYDRO 7 25 N TA vil afhængig af situationen, som regel kunne tåle at være monteret i formen i ca. 10 dage før endelig indstøbning. I særlig våde perioder anbefales det, at der foretages en afdækning, når der er behov for, at fugebåndet monteres lang tid før endelig indstøbning.

VANDTÆTNINGSEGENSKABER

HYDRO 7 25 N TA bliver fremstillet af neoprene og et hydrofilt (vandsugende) materiale, der udvider sig, når det absorberer vand. Ekspansionstrykket bevirker, at der opstår et vedvarende tryk på de omliggende konstruktionsdele. Materialets elastiske egenskaber gør, at fugebåndet kan tilpasse sig evt. bevægelser og forandringer i fugen. Sammen sikrer disse egenskaber en konstant tæt fuge.

Egenskaber	Enhed	Hydrofilt gummi		Kloroprene gummi	
		Standard	Typisk	Standard	Typisk
Hårdhed (JIS A)	Shore	50 ±5	51	50 ±5	53
Brudstyrke	KPa	min. 3920	4704	min. 8820	12936
Forlængelse	%	min. 360	720	min. 400	450
Ekspansionsegenskaber	vol. %	min. 400	450	-	-

Test metode: JIS K 6301



HYDROTITE® 7 25 N TA

Er belagt med en speciel membran, som forhindrer at fugebåndet ekspanderer, selvom det udsættes for vandpåvirkning i op til 10 dage før endelig indstøbning.

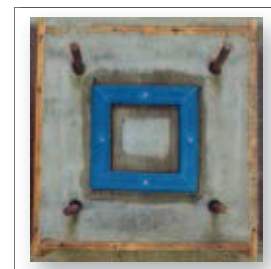

EKSPANSIONSRATE

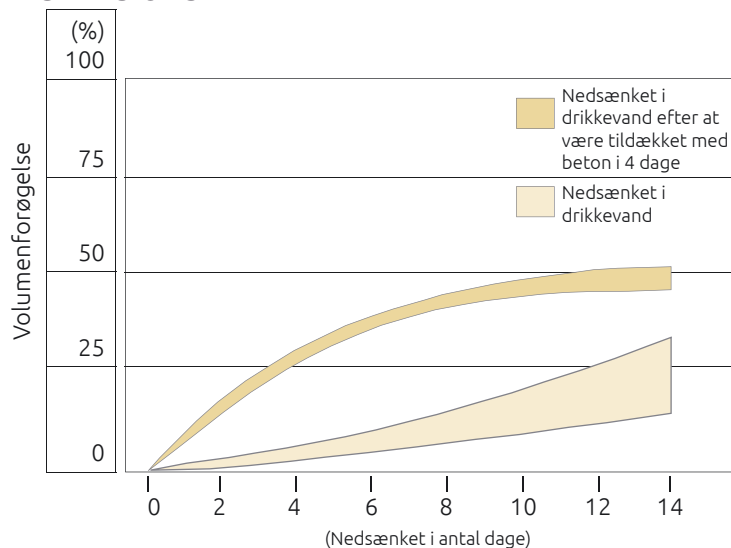

VANDTÆTNINGSEGENSKABER

Testmetode

1. Klæb fugebåndet på betonoverfladen, støb derefter andet lagbeton.
2. Beholderen fyldes med vand for afprøvning af utætheder ved at øge vandtrykket i 0,1 MPa etaper i 10 min.
3. Efter at have sikret, at der ingen utætheder er, øges revnen i 1,0 mm etaper. Derefter gentages denne procedure op til 2,0 mm.

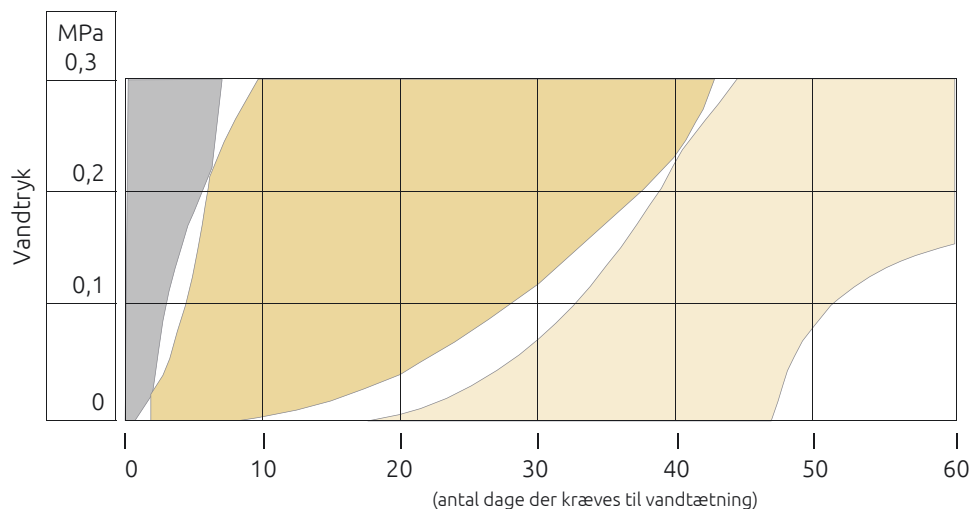

Revne 0 mm
Revne 1 mm
Revne 2 mm



HYDROTITE® TYPEOVERSIGT

Varenummer	Typenummer	Neoprene dim. H x B i mm	TUN nr.	Pakkeenhed
hydro 7 25 n	CJ-0725-3K	7 x 25	5861769	4 x 10 m
hydro 7 25 n TA ¹⁾	CJTA-0725-3K	7 x 25	5861770	4 x 10 m
hydro 7 25 n ad ²⁾	CJ-0725-3K ad	7 x 25		4 x 10 m
hydro 7 25 ta n ad ²⁾	CJTA-0725-3K ad	7 x 25		4 x 10 m
		H x B x h i mm		
hydro 3,5/5 20 n	DS-0520-35-I	5,0 x 20,0 x 3,5	5861766	5 x 20 m
	DS-0615-45-I	6,0 x 15,0 x 4,5		5 x 20 m
hydro 3,5/5 20	RSK-0520-35-I	5,0 x 20,0 x 3,5	5861765	5 x 20 m
	RSK-0525-35-I	5,0 x 25,0 x 3,5		4 x 20 m
	RSK-0530-35-I	5,0 x 30,0 x 3,5		4 x 20 m
		H x B i mm		
hydro 2 15	SSK-0215	1,5 x 15,0	5861761	4 x 25 m
hydro 2 20	SSK-0220	2,0 x 20,0	5861762	4 x 25 m
hydro 3 20	SSK-0320	3,0 x 20,0	5861764	4 x 25 m
hydro 3 30	SSK-0330	3,0 x 30,0		3 x 25 m
hydro 4 20	SSK-0420	4,0 x 20,0		5 x 20 m
hydro 5 20	SSK-0520	5,0 x 20,0	5861768	5 x 20 m
		D x d		
hydro Ø 08 06 nh	RSS-0806C	8,0 x 6,0		5 x 20 m
hydro Ø 10 07 nh	RSS-1007C	10,0 x 7,0		3 x 20 m
hydro Ø 12 09 nh	RSS-1209C	12,0 x 9,0		2 x 20 m
hydro Ø 14 10 nh	RSS-1410C	14,0 x 10,0		2 x 15 m
hydro Ø 10 06 n	RSS-1006D	10,0 x 6,0		
hydro Ø 12 08 n	RSS-1208D	12,0 x 8,0		3 x 20 m
hydro Ø 14 09 n	RSS-1409D	14,0 x 9,0		2 x 20 m
hydro Ø 16 10 n	RSS-1610D	16,0 x 10,0		2 x 10 m
hydro Ø 20 14 n	RSS-2014D	20,0 x 14,0	5861755	2 x 10 m
hydro Ø 25 19 n	RSS-2519D	25,0 x 19,0		2 x 5 m
		D		
hydro Ø 4	RSS-040P	4,0		10 x 20 m
hydro Ø 4,5	RSS-045P	4,5		10 x 20 m
hydro Ø 6	RSS-060P	6,0		10 x 20 m
hydro Ø 8	RSS-080P	8,0		5 x 20 m
hydro Ø 10	RSS-100P	10,0		3 x 20 m
hydro Ø 12	RSS-120P	12,0		2 x 20 m
hydro Ø 14	RSS-140P	14,0		2 x 15 m
hydro Ø 16	RSS-160P	16,0		2 x 10 m
leakmaster lv-1	LEAKMASTER LV-1 fugemasse á 320 ml.		5781755	12/24 tuber
hydro klæb	HYDRO KLÆB klæber á 290 ml.		5781754	1/12 tuber

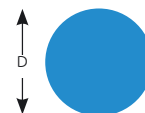
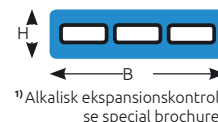

²⁾ = med montageklæb på en side



HYDROTITE®

EKSPANDERENDE FUGEBÅND - MONTAGEANVISNING

For at opnå det bedste resultat skal Hydrotite® fugebåndet placeres på en plan overflade, min. 50 mm fra kanten. Hydrotite® kan placeres i en not eller direkte på støbeskellets overflade. Når Hydrotite® ikke monteres i not, anbefales det at forøge afstanden til kanten.

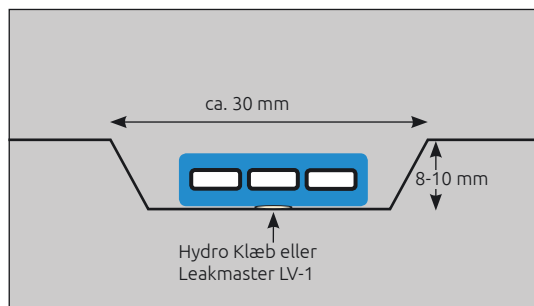

Hydrotite® monteret direkte på støbeskellet

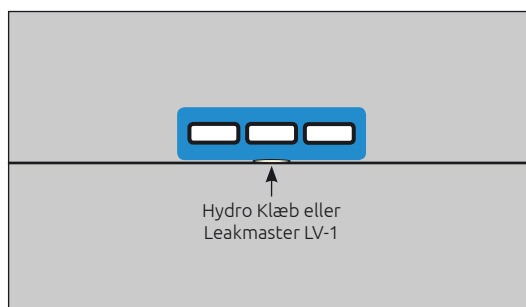

Hydrotite® monteret i udsparring

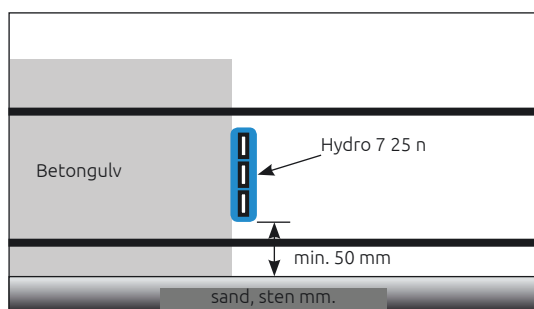

Støbeskelsfuger i gulvplader støbt på "løst" underlag

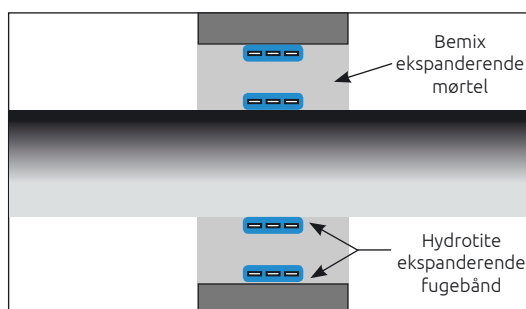

Tætning ved rørgennemføring i betonkonstruktioner

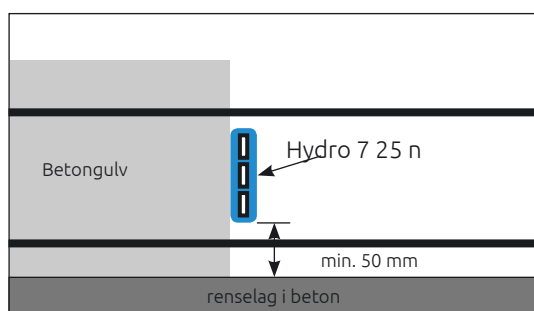

Støbeskelsfuger i gulvplader, støbt på "fast" underlag

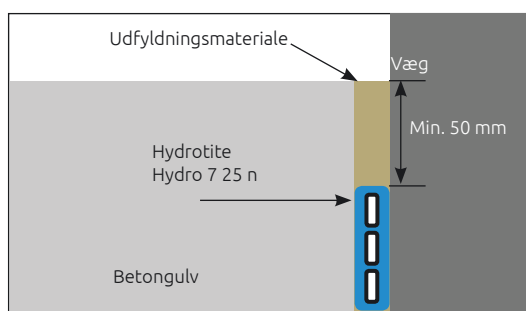

Tætning af bevægelsesfuge mellem gulv og væg



HYDROTITE®

EKSPANDERENDE FUGEBÅND - MONTAGEANVISNING

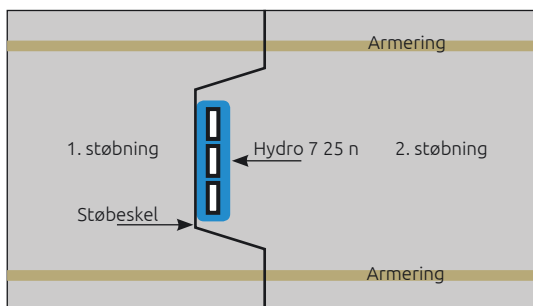

Tætning af støbeskelsfuger i betonvægge

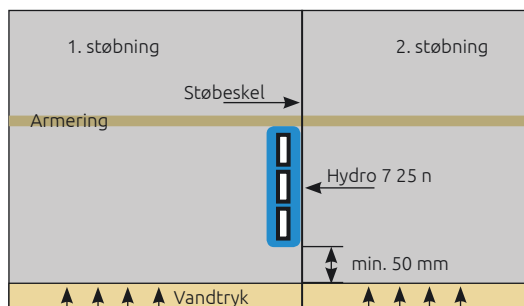

Støbescelsfuge hvor Hydrotite® også beskytter jern mod fugt

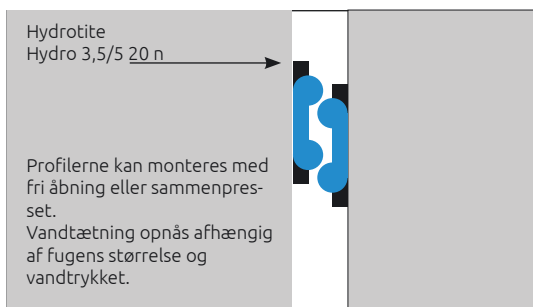

Vandtætning af fuger mellem præfabrikerede emner

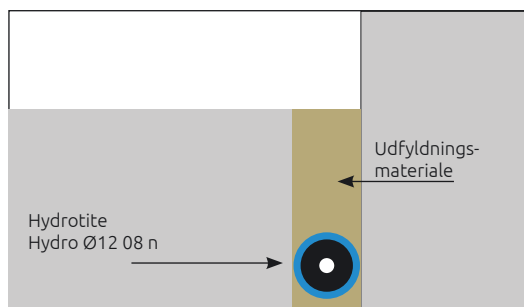

Vandtætning af eksisterende fuger, med "lille" bevægelse

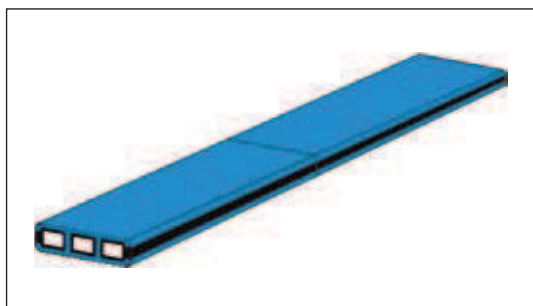

Samling af Hydrotite®.

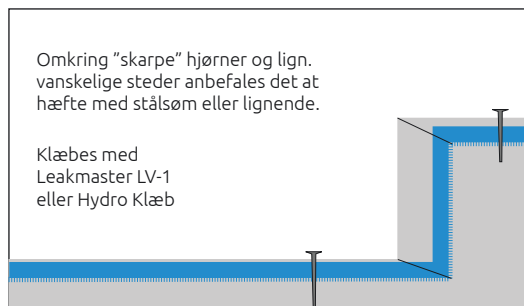

Montage af Hydrotite® omkring hjørner.

TEKNISK INFORMATION / ASSISTANCE

Ønsker De yderligere oplysninger eller assistance ved brugen af produktet, er GOTTFRED PETERSEN A/S' konsulenter til Deres disposition.

Der tages forbehold for ændring af produktspecifikationer samt for fejl og udeladelser.